

427 **PEUGEOT 106**

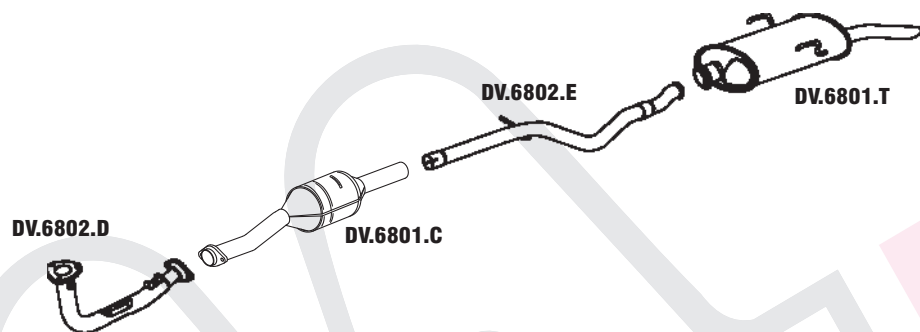

N° MASTRA	MONTADORA	DESCRIÇÃO
DV.6802.D		CONJUNTO DIANTEIRO
DV.6801.C		CJ. CONVERTOR CATALÍTICO
DV.6802.E		CONJUNTO TUBO INTERMEDIÁRIO
DV.6801.T		CONJUNTO TRASEIRO

428 **PEUGEOT 206 1.0 16V 2000 EM DIANTE**

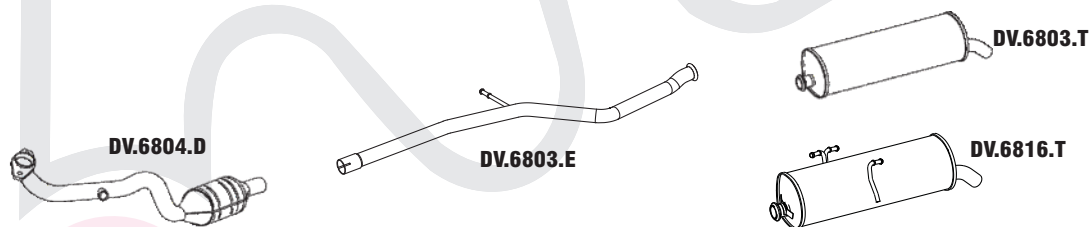

N° MASTRA	MONTADORA	DESCRIÇÃO
DV.6804.D		CJ. CONV. CATALÍTICO C/ TUBOS
DV.6803.E		CJ. TUBO INTERMEDIÁRIO
DV.6803.T		CONJUNTO TRASEIRO 1.0 16V
DV.6816.T	1726TT	CJ. TRASEIRO 1.0 16V 2005 EM DIANTE

429 **PEUGEOT 206 1.4 8V 2004 EM DIANTE/ FLEX**

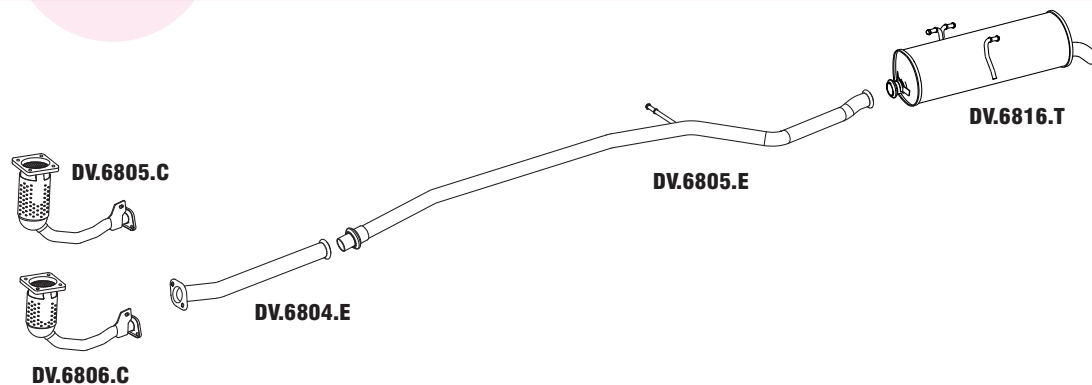

N° MASTRA	MONTADORA	DESCRIÇÃO
DV.6805.C		CONVERTOR CATALÍTICO
DV.6806.C		CONVERTOR CATALÍTICO FLEX
DV.6804.E		CONJUNTO TUBO DE EXTENSÃO
DV.6805.E		CONJUNTO TUBO INTERMEDIÁRIO
DV.6816.T	1726TT	CONJUNTO TRASEIRO

430 PEUGEOT SW 206 1.4 FLEX 2005 EM DIANTE/ PEUGEOT SW 207 1.4 8V/ 1.6 16V 2008...

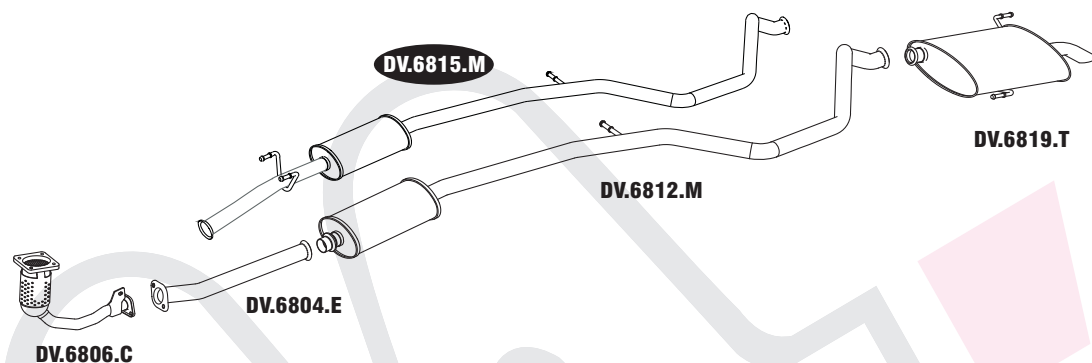

N° MASTRA	MONTADORA	DESCRIÇÃO
DV.6806.C		CONVERSOR CATALÍTICO
DV.6804.E		CONJUNTO TUBO INTERMEDIÁRIO 206
DV.6812.M		CONJUNTO INTERMEDIÁRIO 206
DV.6815.M	1717NH	CONJUNTO INTERMEDIÁRIO 207 1.4 / 1.6
DV.6819.T	173024	CONJUNTO TRASEIRO 206 / 207

431 PEUGEOT 206 1.6 8V 99 ... IMPORTADO/ 1.6 16V 2001 EM DIANTE

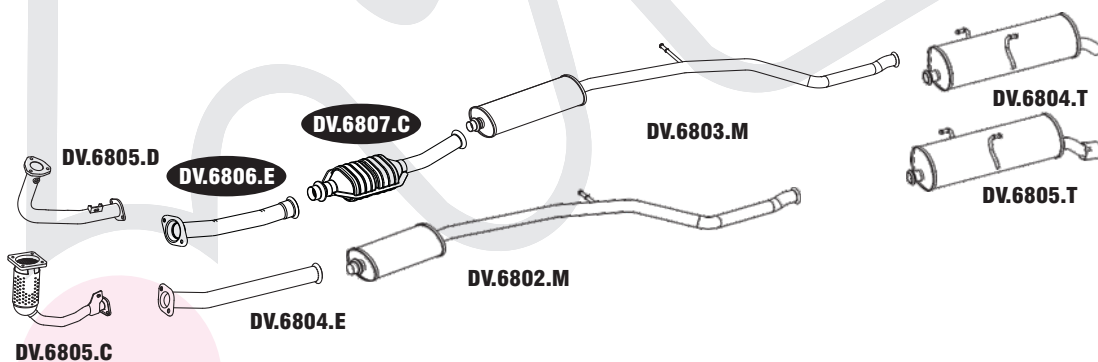

N° MASTRA	MONTADORA	DESCRIÇÃO
DV.6805.D		CONJUNTO DIANTEIRO 1.6 8V
DV.6805.C		CONVERSOR CATALÍTICO 1.6 16V
DV.6807.C		CONVERSOR CATALÍTICO 1.6 8V
DV.6804.E		TUBO EXTENSÃO 16V
DV.6806.E		CONJUNTO TUBO DE EXTENSÃO 8V
DV.6802.M		CONJUNTO INTERMED. 1.6 16V MAIOR
DV.6803.M		CONJUNTO INTERMED. 1.6 8V MENOR
DV.6804.T		CONJUNTO TRASEIRO 1.6 8V/ 16V
DV.6805.T		CONJUNTO TRASEIRO 1.6 16V RALLY

432 PEUGEOT 207 1.4 8V / 1.6 16V 2008 EM DIANTE

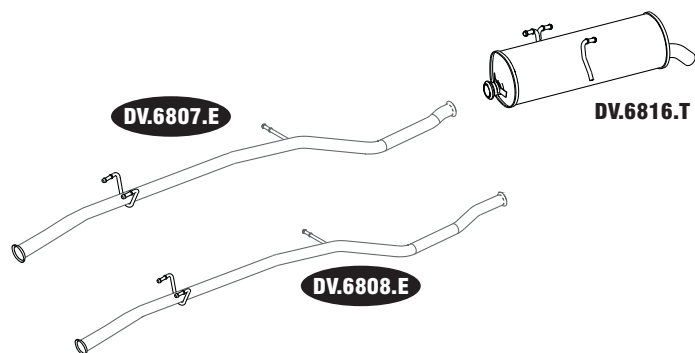

N° MASTRA	MONTADORA	DESCRIÇÃO
DV.6807.E	1717NF	CONJUNTO TUBO INTERMEDIÁRIO HATCH
DV.6808.E		CONJUNTO TUBO INTERMEDIÁRIO SEDAN
DV.6816.T	1726TT	CONJUNTO TRASEIRO HATCH/ SEDAN

433 PEUGEOT 306 SW 1.4 a 2.0 93 EM DIANTE

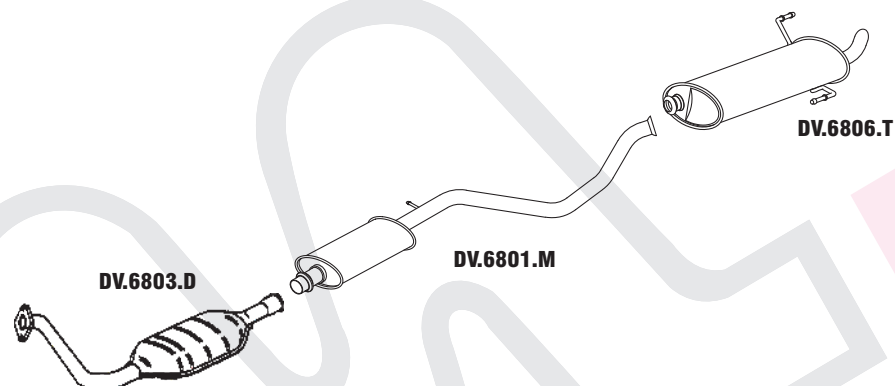

N° MASTRA	MONTADORA	DESCRIÇÃO
DV.6803.D		CONJUNTO CATALÍTICO COM TUBOS
DV.6801.M		CONJUNTO INTERMEDIÁRIO
DV.6806.T		CONJUNTO TRASEIRO

434 PEUGEOT 306 1.4/1.6/1.8 06/94 EM DIANTE

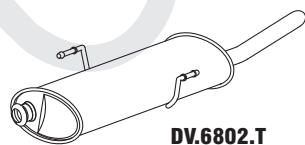

N° MASTRA	MONTADORA	DESCRIÇÃO
DV.6802.T		CONJUNTO TRASEIRO

435 PEUGEOT 306 XS / XI 2.0 16V

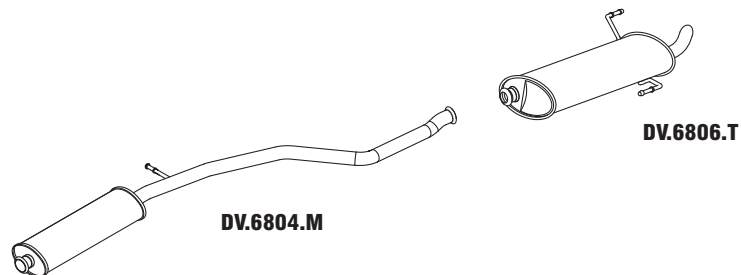

N° MASTRA	MONTADORA	DESCRIÇÃO
DV.6804.M		CONJUNTO INTERMEDIÁRIO
DV.6806.T		CONJUNTO TRASEIRO

442 **PEUGEOT 405 GLI 1.6 94 A 95**

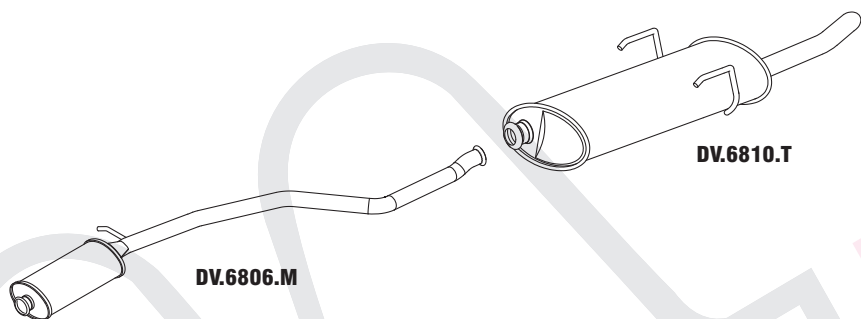

N° MASTRA	MONTADORA	DESCRIÇÃO
DV.6806.M		CONJUNTO INTERMEDIÁRIO
DV.6810.T		CONJUNTO TRASEIRO

443 **PEUGEOT PARTNER 1.6 2000 EM DIANTE**

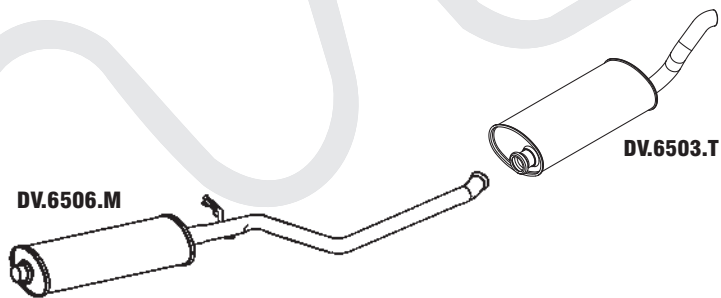

N° MASTRA	MONTADORA	DESCRIÇÃO
DV.6506.M		CONJUNTO INTERMEDIÁRIO
DV.6503.T		CONJUNTO TRASEIRO

444 **PICK-UP PEUGEOT 504**

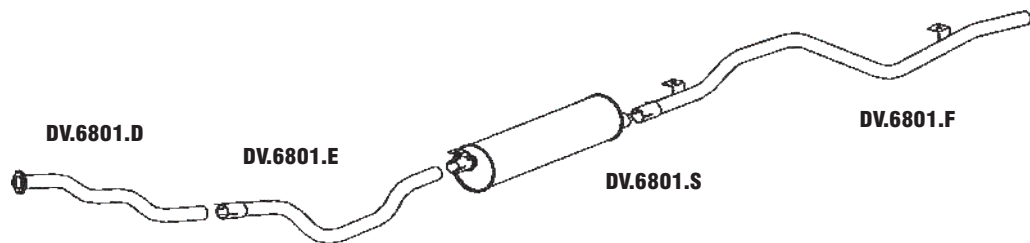

N° MASTRA	MONTADORA	DESCRIÇÃO
DV.6801.D	1722.064	CONJUNTO DIANTEIRO
DV.6801.E		CONJUNTO TUBO INTERMEDIÁRIO
DV.6801.S	1750.321	CONJUNTO SILENCIOSO
DV.6801.F	1724.828	CONJUNTO TUBO TERMINAL

